

Varenummer: 432000130

Beskrivelse: Rota-fix spændelement A 130x180
Stål

Note: Kort byggeform. Ikke selvcentrerende. Ingen aksial forskydning af nav ved montage.

Mål

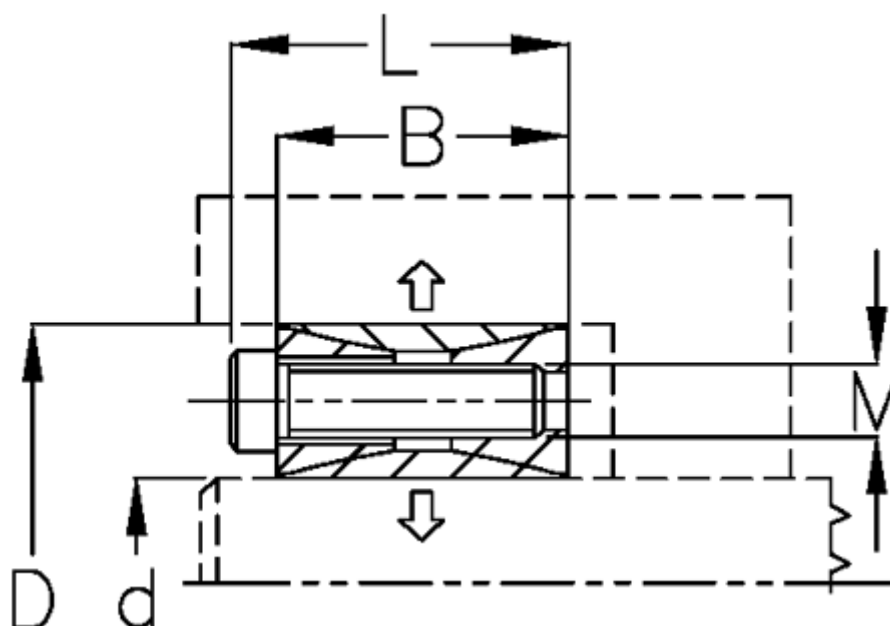

B mm	= 38
d H8 mm	= 130180
D mm	= 180
F kN aksialkraft	= 310.0
L mm	= 44
M mm	= M12
Overfladeruheid	= R? ? 3.2 μ m
P N/mm ² fladetryk på aksel/nav	= 134

T Nm drejningsmoment	= 20150
Tolerance	= Aksel k11-h11, Nav M
Ts Nm boltetilspændingsmoment	= 135.0